

REKLAME **Schumacher** GMBH

Die Welt der Werbetechnik

Licht gestalten



... benötigen wir von Auftragsklarheit bis zur Fertigstellung.



Statische Berechnung ist für unsere Standardpylone kostenlos. Für viele Typen gibt es auch eine geprüfte Statik.



... erfolgt mit unser Spedition in Direktfahrt zu Ihnen oder Ihren Kunden.



... zum Einbau in das bauseitige Fundament.



... für Ihre Sicherheit.

Inhalt

MARKENAUFSTELLER FÜR INNEN UND AUSSEN

Onlay – das Baukastensystem	3
Onlay 1000	4
Onlay 2000	5
Onlay 3000	6
Onlay 4000	7
Onlay 5000	8
Onlay 5500 mit Konturbeleuchtung	9
Onlay 6000	10
Onlay 7000	11
Onlay 8000	12
Onlay 9000	13
Onlay 11000	14
Onlay 12000	15
Onlay 15000	16
Onlay 18000	17
Onlay 19000	18
Onlay 20000 Onlay 21000	19
Onlay 28100 Onlay 1500	20
Onlay 30000 Onlay 31000	21
Onlay 32000 Onlay 33000	22
Onlay 35000 Onlay 36000	23
Onlay 37000 Onlay 38000	24
Onlay 40000	25
Onlay 41000	26
Freelay 4000	27
Freelay 1100 Freelay 2100 Freelay 3100	28
Freelay 4100 Freelay 5100 Freelay 6100	29

TRANSPARENT

Profil 131 W Profil 132 W	31
Profil 131 WG Profil 103/104	32
Profil 51 W Profil 61 W	33
Dekupiert	34, 35
Profil 131 A Profil 131 AG	36
Profil 21 A Diakästen	37
Formleuchtkästen	38
Spanntuchtransparente	39
Sonderformen	40, 41, 42
Lichtleisten	43

LED- UND NEONANLAGEN

Neondisplays	45
Buchstabenanlage Profil 01	46
Buchstabenanlage Profil 1	47
Buchstabenanlage Profil 2	48
Buchstabenanlage Profil 3	49
Buchstabenanlage Profil 4	50
Buchstabenanlage Profil 5	51
Buchstabenanlage Profil 13	52
Buchstabenanlage Profil 15	53

AUSLEGER

Kunstschmiedeausleger Classic	55
Kunstschmiedeausleger Modern	56
Schildausleger Vario	57, 58, 59

BUCHSTABEN

Buchstaben Acrylexx	61
Buchstaben Edelstahloptik	62
Buchstaben lackiert	63

LICHTFLUTER

.....	64
-------	----

ACRYLSCHILDER

.....	65, 66
-------	--------

FREELAY INOX

.....	67
-------	----

AUFSTELLER INNEN + AUSSEN

kennzeichnet das **Modell**

onlay® 1000 L

kennzeichnet die **Serie**

L bis 3 m
XL bis 5 m
XXL bis 8 m

kennzeichnet die **Ausführung**

000 beleuchtet - ohne Konturbeleuchtung
100 unbeleuchtet - ohne Konturbeleuchtung
200 dekupiert - beleuchtet - ohne Konturbeleuchtung
500 beleuchtet - mit Konturbeleuchtung
600 unbeleuchtet - mit Konturbeleuchtung
700 dekupiert - beleuchtet - mit Konturbeleuchtung

Alle Modellserien werden **inklusive Statik, Montageschablone und Betonanker** angeboten.

Onlay – Unser selbstentwickeltes Baukastensystem mit einmaligen Features

Für die gestiegenen Ansprüche unserer Kunden haben wir unsere Pylone zu einem sehr individuell gestaltbaren System weiterentwickelt.

Es ist jetzt möglich, mit einem Grundgestell, das alle statisch notwendigen Elemente und die Beleuchtung beinhaltet, viele variantenreiche Pylone zu gestalten.

Wir bieten Ihnen 30 Varianten an. Auch sind individuelle Lösungen nach Ihren Vorgaben möglich. Unsere Pylone werden immer komplett montiert und anschlussfertig geliefert.

Benötigen Sie für die Baugenehmigung eine statische Berechnung, so wird diese für Standardmodelle kostenlos mitgeliefert.

Diese Berechnung gilt für die Windlastzone 2. Andere Windlastzonen sind optional möglich.

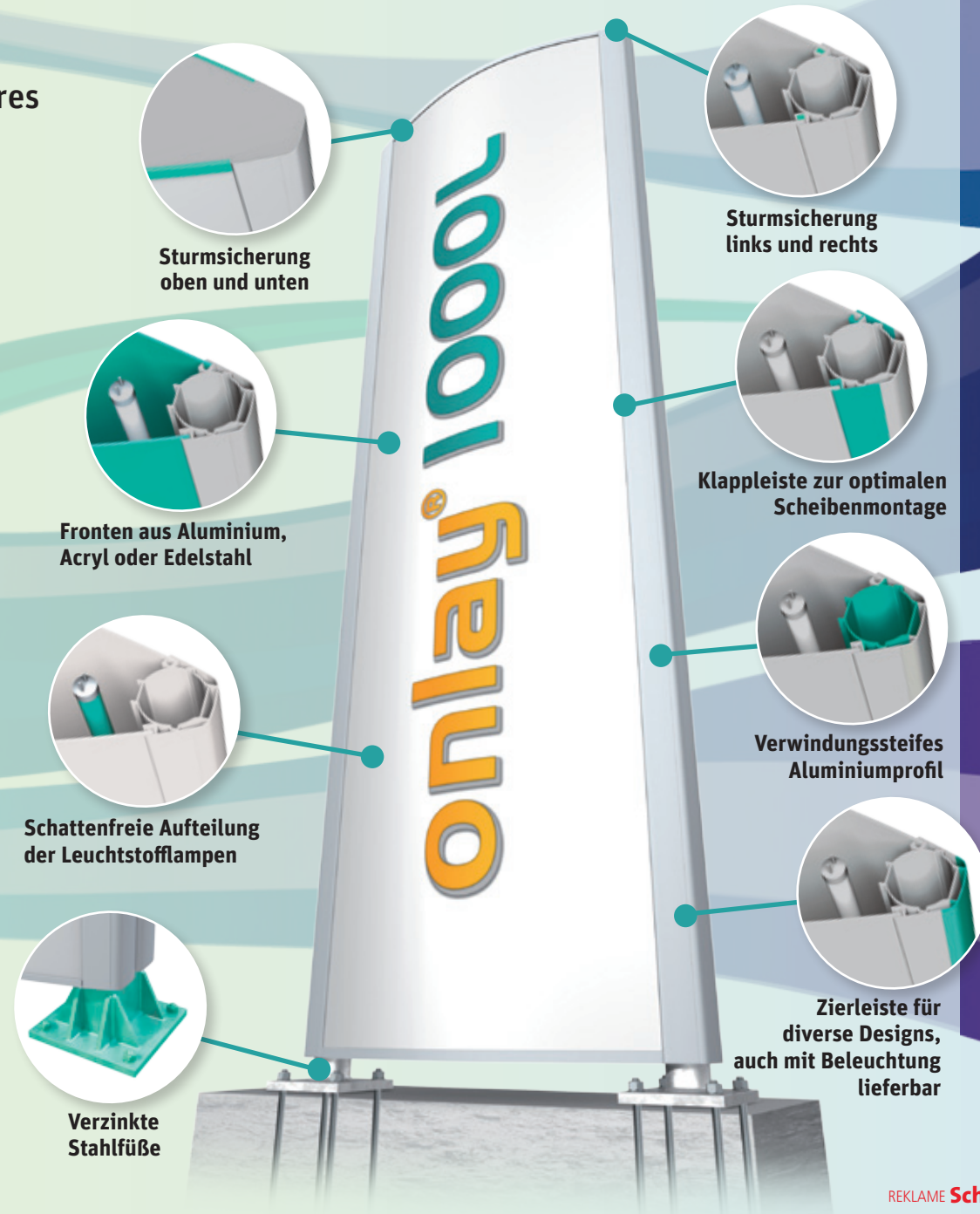

onlay® 1000



Gewölbter Pylon mit Acryl- oder Metallfront.

	Beleuchtet 1000	Unbeleuchtet 1100	Dekupiert 1200
L	✓	✓	✓
XL	✓	✓	✓
XXL	✓	✓	✓

bis 8 m Höhe

Ständerprofile:
eloxiert silber
lackiert nach RAL



Unterkonstruktion:
Stahlrohr verzinkt

Frontflächen:
Acrylglas
Aluminium
Edelstahl
Designblech

Ausleuchtung:
mit kompensierten Leuchtstofflampen
mit LED
ohne



Montage:

Die Statik, Betonanker und Montageschablone sind inklusive. Zur Erstellung des Fundamentes kann die Lieferung vorab erfolgen. Pylone werden komplett montiert und anschlussfertig geliefert. (Einige XXL Varianten werden zum sicheren Transport ohne montierte Frontscheiben geliefert.) Auf Wunsch montieren unsere Monteure Ihren Pylon vor Ort.

bis 5 m Höhe

bis 3 m Höhe



1000 XXL

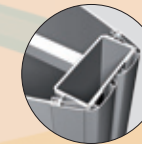

1000 XL



1000 L



onlay® 2000



Gewölbter Pylon
mit Metallfront.

	Beleuchtet 2000	Unbeleuchtet 2100	Dekupiert 2200
L		✓	✓
XL		✓	✓
XXL		✓	✓

bis 8 m Höhe

Ständerprofile:
nicht sichtbar



Unterkonstruktion:
Stahlrohr verzinkt

Frontflächen:
Aluminium
Edelstahl
Designblech

Ausleuchtung:
mit kompensierten Leuchtstofflampen
mit LED
ohne



Montage:

Die Statik, Betonanker und Montageschablone sind inklusive.
Zur Erstellung des Fundamentes kann die Lieferung vorab erfolgen.
Pylone werden komplett montiert und anschlussfertig geliefert.
(Einige XXL Varianten werden zum sicheren Transport
ohne montierte Frontscheiben geliefert.)
Auf Wunsch montieren unsere Monteure Ihren Pylon vor Ort.

bis 5 m Höhe

bis 3 m Höhe



2100 XXL



2100 XL

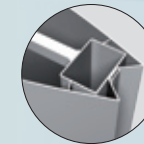

2100 L

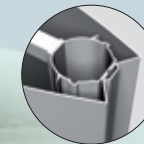

onlay® 3000



Gerader Pylon mit Metallfront.

	Beleuchtet 3000	Unbeleuchtet 3100	Dekupiert 3200
L	✓	✓	✓
XL	✓	✓	✓
XXL	✓	✓	✓

bis 8 m Höhe

Ständerprofile:
eloxiert silber
lackiert nach RAL

- Statik
inklusive
- Beton-
anker
inklusive
- 5
TAGE
Produktionszeit
L+V
- 15
TAGE
Produktionszeit
XXL

Unterkonstruktion:
Stahlrohr verzinkt

Frontflächen:
Acrylglas
Aluminium
Edelstahl
Designblech

Ausleuchtung:
mit kompensierten Leuchtstofflampen
mit LED
ohne



Montage:

Die Statik, Betonanker und Montageschablone sind inklusive.
Zur Erstellung des Fundamentes kann die Lieferung vorab erfolgen.
Pylone werden komplett montiert und anschlussfertig geliefert.
(Einige XXL Varianten werden zum sicheren Transport ohne montierte Frontscheiben geliefert.)
Auf Wunsch montieren unsere Monteure Ihren Pylon vor Ort.

bis 5 m Höhe

bis 3 m Höhe



3000 XXL

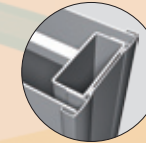

3000 XL

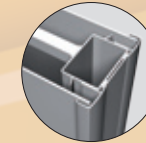

3000 L

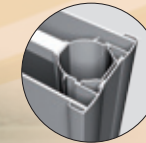

onlay® 4000



Gewölbter Pylon mit
Acryl- oder Metallfront.

	Beleuchtet 4000	Unbeleuchtet 4100	Dekupiert 4200
L	✓	✓	✓
XL			
XXL			

Ständerprofile:
eloxiert silber
lackiert nach RAL



Unterkonstruktion:
Stahlrohr verzinkt

Frontflächen:
Acrylglas
Aluminium
Edelstahl
Designblech

Ausleuchtung:
mit kompensierten Leuchtstofflampen
mit LED
ohne



bis 3 m Höhe



4000 L

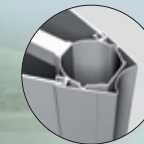

Montage:

Die Statik, Betonanker und Montageschablone sind inklusive.
Zur Erstellung des Fundamentes kann die Lieferung vorab erfolgen.
Pylone werden komplett montiert und anschlussfertig geliefert.
Auf Wunsch montieren unsere Monteure Ihren Pylon vor Ort.

onlay® 5000



Gewölbter Pylon mit Acryl- oder Metallfront.

	Beleuchtet 5000	Unbeleuchtet 5100	Dekupiert 5200
L	✓	✓	✓
XL	✓	✓	✓
XXL	✓	✓	✓

bis 8 m Höhe

Ständerprofile:
eloxiert silber
lackiert nach RAL



Unterkonstruktion:
Stahlrohr verzinkt

Frontflächen:
Acrylglas
Aluminium
Edelstahl
Designblech

Ausleuchtung:
mit kompensierten Leuchtstofflampen
mit LED
ohne



bis 5 m Höhe

bis 3 m Höhe



5000 XXL

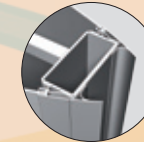

5000 XL

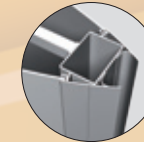

5000 L



Montage:

Die Statik, Betonanker und Montageschablone sind inklusive.
Zur Erstellung des Fundamentes kann die Lieferung vorab erfolgen.
Pylone werden komplett montiert und anschlussfertig geliefert.
(Einige XXL Varianten werden zum sicheren Transport ohne montierte Frontscheiben geliefert.)
Auf Wunsch montieren unsere Monteure Ihren Pylon vor Ort.

onlay® 5500

Konturbeleuchtung

Gewölbter Pylon mit
Acryl- oder Metallfront.

	Beleuchtet 5500	Unbeleuchtet 5600	Dekupiert 5700
L	✓	✓	✓
XL	✓	✓	✓
XXL	✓	✓	✓

bis 8 m Höhe

Ständerprofile:

eloxiert silber
lackiert nach RAL



Unterkonstruktion:

Stahlrohr verzinkt

Frontflächen:

Acrylglas
Aluminium
Edelstahl
Designblech

Ausleuchtung:

mit kompensierten Leuchtstofflampen
mit LED
ohne

Profil-Konturbeleuchtung:

mit LED



bis 5 m Höhe

bis 3 m Höhe



5500 XXL

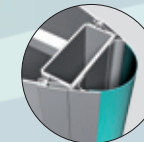

5500 XL

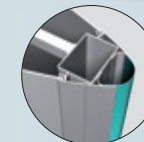

5500 L

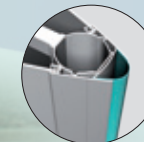

Montage:

Die Statik, Betonanker und Montageschablone sind inklusive.
Zur Erstellung des Fundamentes kann die Lieferung vorab erfolgen.
Pylone werden komplett montiert und anschlussfertig geliefert.
(Einige XXL Varianten werden zum sicheren Transport
ohne montierte Frontscheiben geliefert.)
Auf Wunsch montieren unsere Monteure Ihren Pylon vor Ort.

onlay® 6000

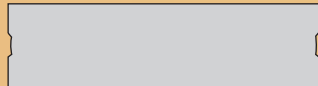

Gerader Pylon mit
Acryl- oder Metallfront.

	Beleuchtet 6000	Unbeleuchtet 6100	Dekupiert 6200
L	✓	✓	✓
XL			
XXL			

Ständerprofile:

eloxiert silber
lackiert nach RAL



Unterkonstruktion:

Stahlrohr verzinkt

Frontflächen:

Acrylglas
Aluminium
Edelstahl
Designblech

Ausleuchtung:

mit kompensierten Leuchtstofflampen
mit LED
ohne



bis 3 m Höhe



6000 L



Montage:

Die Statik, Betonanker und Montageschablone sind inklusive.
Zur Erstellung des Fundamentes kann die Lieferung vorab erfolgen.
Pylone werden komplett montiert und anschlussfertig geliefert.
Auf Wunsch montieren unsere Monteure Ihren Pylon vor Ort.

onlay® 7000



Gewölbter Pylon
mit Metallfront.

	Beleuchtet 7000	Unbeleuchtet 7100	Dekupiert 7200
L		✓	✓
XL			
XXL			

Ständerprofile:
eloxiert silber
lackiert nach RAL



Unterkonstruktion:
Stahlrohr verzinkt

Frontflächen:
Aluminium
Edelstahl
Designblech

Ausleuchtung:
mit kompensierten Leuchtstofflampen
mit LED
ohne



bis 3 m Höhe



7100 L

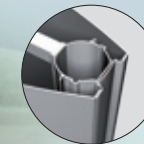

Montage:

Die Statik, Betonanker und Montageschablone sind inklusive.
Zur Erstellung des Fundamentes kann die Lieferung vorab erfolgen.
Pylone werden komplett montiert und anschlussfertig geliefert.
Auf Wunsch montieren unsere Monteure Ihren Pylon vor Ort.

onlay® 8000

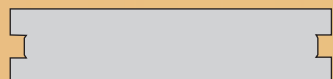

Gerader Pylon
mit Metallfront.

	Beleuchtet 8000	Unbeleuchtet 8100	Dekupiert 8200
L		✓	✓
XL		✓	✓
XXL		✓	✓

bis 8 m Höhe

Ständerprofile:
nicht sichtbar



Unterkonstruktion:
Stahlrohr verzinkt

Frontflächen:
Aluminium
Edelstahl
Designblech

Ausleuchtung:
mit kompensierten Leuchtstofflampen
mit LED
ohne

bis 5 m Höhe

bis 3 m Höhe



Montage:

Die Statik, Betonanker und Montageschablone sind inklusive.
Zur Erstellung des Fundamentes kann die Lieferung vorab erfolgen.
Pylone werden komplett montiert und anschlussfertig geliefert.
(Einige XXL Varianten werden zum sicheren Transport
ohne montierte Frontscheiben geliefert.)
Auf Wunsch montieren unsere Monteure Ihren Pylon vor Ort.



8100 XXL

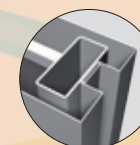

8100 XL

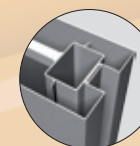

8100 L



onlay® 9000



Gewölbter Pylon
mit Metallfront.

	Beleuchtet 9000	Unbeleuchtet 9100	Dekupiert 9200
L		✓	✓
XL		✓	✓
XXL		✓	✓

bis 8 m Höhe



Ständerprofile:
nicht sichtbar

Unterkonstruktion:
Stahlrohr verzinkt

Frontflächen:
Aluminium
Edelstahl
Designblech

Ausleuchtung:
mit kompensierten Leuchtstofflampen
mit LED
ohne

Montage:

Die Statik, Betonanker und Montageschablone sind inklusive.
Zur Erstellung des Fundamentes kann die Lieferung vorab erfolgen.
Pylone werden komplett montiert und anschlussfertig geliefert.
(Einige XXL Varianten werden zum sicheren Transport
ohne montierte Frontscheiben geliefert.)
Auf Wunsch montieren unsere Monteure Ihren Pylon vor Ort.



bis 5 m Höhe

bis 3 m Höhe



9100 XXL

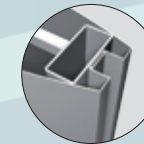

9100 XL

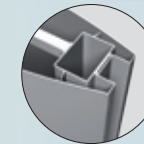

9100 L

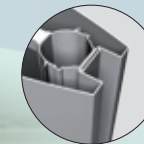

onlay® 11000



Gewölbter Sockel-Pylon
mit Acryl- oder Metall-
front.

	Beleuchtet 11000	Unbeleuchtet 11100	Dekupiert 11200
L	✓	✓	✓
XL		✓	✓
XXL			

Ständerprofile:

eloxiert silber
lackiert nach RAL



Unterkonstruktion:

Stahlrohr verzinkt

Frontflächen:

Acrylglas
Aluminium
Edelstahl
Designblech

Ausleuchtung:

mit kompensierten Leuchtstofflampen
mit LED
ohne



Montage:

Die Statik, Betonanker und Montageschablone sind inklusive.
Zur Erstellung des Fundamentes kann die Lieferung vorab erfolgen.
Pylone werden komplett montiert und anschlussfertig geliefert.
Auf Wunsch montieren unsere Monteure Ihren Pylon vor Ort.

bis 3 m Höhe

bis 5 m Höhe



11100 XL

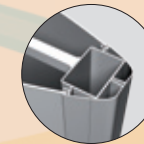

11100 L

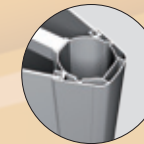

11000 L



onlay® 12000



Gewölbter Sockel-Pylon
mit Metallfront.

	Beleuchtet 12000	Unbeleuchtet 12100	Dekupiert 12200
L		✓	✓
XL		✓	✓
XXL			

Ständerprofile:
nicht sichtbar



Unterkonstruktion:
Stahlrohr verzinkt

Frontflächen:
Aluminium
Edelstahl
Designblech

Ausleuchtung:
mit kompensierten Leuchtstofflampen
mit LED
ohne



Montage:

Die Statik, Betonanker und Montageschablone sind inklusive.
Zur Erstellung des Fundamentes kann die Lieferung vorab erfolgen.
Pylone werden komplett montiert und anschlussfertig geliefert.
Auf Wunsch montieren unsere Monteure Ihren Pylon vor Ort.

bis 5 m Höhe

bis 3 m Höhe



12100 XL



12100 L

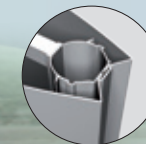

onlay® 15000



Gewölbter Sockel-Pylon mit Acryl- oder Metallfront.

	Beleuchtet 15000	Unbeleuchtet 15100	Dekupiert 15200
L	✓	✓	✓
XL		✓	✓
XXL			

Ständerprofile:

eloxiert silber
lackiert nach RAL



Unterkonstruktion:

Stahlrohr verzinkt

Frontflächen:

Acrylglas
Aluminium
Edelstahl
Designblech

Ausleuchtung:

mit kompensierten Leuchtstofflampen
mit LED
ohne



Montage:

Die Statik, Betonanker und Montageschablone sind inklusive. Zur Erstellung des Fundamentes kann die Lieferung vorab erfolgen. Pylone werden komplett montiert und anschlussfertig geliefert. Auf Wunsch montieren unsere Monteure Ihren Pylon vor Ort.

bis 3 m Höhe

bis 5 m Höhe



15100 XL

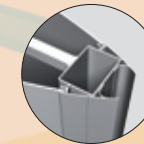

15100 L

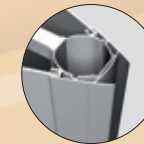

15000 L



onlay® 18000

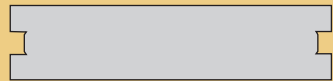

Gerader Sockel-Pylon
mit Metallfront.

	Beleuchtet 18000	Unbeleuchtet 18100	Dekupiert 18200
L		✓	✓
XL		✓	✓
XXL			



Ständerprofile:
nicht sichtbar

Unterkonstruktion:
Stahlrohr verzinkt

Frontflächen:
Aluminium
Edelstahl
Designblech

Ausleuchtung:
mit kompensierten Leuchtstofflampen
mit LED
ohne

Montage:

Die Statik, Betonanker und Montageschablone sind inklusive.
Zur Erstellung des Fundamentes kann die Lieferung vorab erfolgen.
Pylone werden komplett montiert und anschlussfertig geliefert.
Auf Wunsch montieren unsere Monteure Ihren Pylon vor Ort.



bis 5 m Höhe

bis 3 m Höhe



onlay® 19000



Gewölbter Sockel-Pylon
mit Metallfront.

	Beleuchtet 19000	Unbeleuchtet 19100	Dekupiert 19200
L		✓	✓
XL		✓	✓
XXL			



Ständerprofile:
nicht sichtbar

Unterkonstruktion:
Stahlrohr verzinkt

Frontflächen:
Aluminium
Edelstahl
Designblech

Ausleuchtung:
mit kompensierten Leuchtstofflampen
mit LED
ohne

Montage:

Die Statik, Betonanker und Montageschablone sind inklusive.
Zur Erstellung des Fundamentes kann die Lieferung vorab erfolgen.
Pylone werden komplett montiert und anschlussfertig geliefert.
Auf Wunsch montieren unsere Monteure Ihren Pylon vor Ort.



bis 5 m Höhe

bis 3 m Höhe



19100 XL

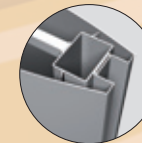

19100 L

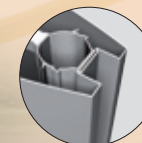

onlay® 20000

onlay® 21000



	Beleuchtet 20000	Unbeleuchtet 20100	Dekupiert 20200
L	✓	✓	✓
XL		✓	✓
XXL			



Ständerprofile:

eloxiert silber
lackiert nach RAL

Unterkonstruktion:

Stahlrohr verzinkt

Schildflächen:

Aluminium
Edelstahl

Ausleuchtung:

mit kompensierten Leuchtstofflampen
mit LED
ohne



20000 L

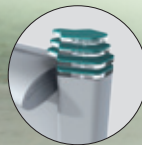

Montage:

Auf Wunsch montieren unsere
Monteure Ihren Pylon vor Ort.



Gewölbter Pylon
mit Acryl- oder
Metallfront.

	Beleuchtet 21000	Unbeleuchtet 21100	Dekupiert 21200
L	✓	✓	✓
XL			
XXL			



Ständerprofile:

eloxiert silber
lackiert nach RAL

Unterkonstruktion:

Aluminiumrohr

Fußplatte:

farbiges Acrylglas

Frontflächen:

Acrylglas
Aluminium

Ausleuchtung:

mit kompensierten
Leuchtstofflampen
ohne

bis 2 m Höhe



21000 L

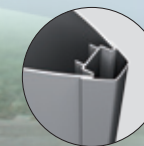

onlay® 28000

onlay® 1500



	Beleuchtet 28000	Unbeleuchtet 28100	Dekupiert 28200
L		✓	✓
XL		✓	✓
XXL			

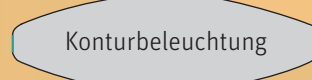

	Beleuchtet 1500	Unbeleuchtet 1600	Dekupiert 1700
L			
XL	✓	✓	✓
XXL			



bis 5 m Höhe



28000 XL

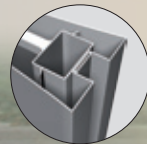

Ständerprofile:
nicht sichtbar

Unterkonstruktion:
Stahlrohr verzinkt

Frontflächen:
Aluminium

Ausleuchtung:
mit kompensierten Leuchtstofflampen
mit LED
ohne

Montage:
Die Statik, Betonanker und Montage-
schablone sind inklusive. Zur Erstellung
des Fundamentes kann die Lieferung
vorab erfolgen. Pylone werden komplett
montiert und anschlussfertig geliefert.
Auf Wunsch montieren unsere Monteure
Ihren Pylon vor Ort.

bis 5 m Höhe



1500 XL

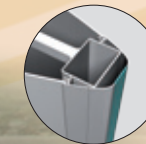

onlay® 30000

onlay® 31000

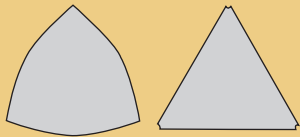

Pylon mit Acryl-
oder Metallfront.

	Beleuchtet 30000/31000	Unbeleuchtet 30100/31100	Dekupiert 30200/31200
L	✓	✓	✓
XL			
XXL			

Ständerprofile:
lackiert nach RAL



Unterkonstruktion:
Stahlrohr verzinkt

Frontflächen:
Acrylglas
Aluminium
Edelstahl
Designblech

Ausleuchtung:
mit kompensierten Leuchtstofflampen
mit LED
ohne



bis 3 m Höhe



30000

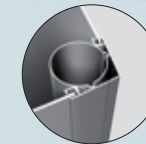

31000

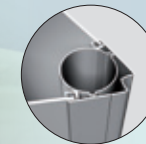

Montage:

Die Statik, Betonanker und Montageschablone sind inklusive.
Zur Erstellung des Fundamentes kann die Lieferung vorab erfolgen.
Pylone werden komplett montiert und anschlussfertig geliefert.
Auf Wunsch montieren unsere Monteure Ihren Pylon vor Ort.

onlay® 32000

onlay® 33000

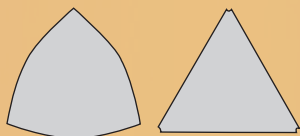

Sockel-Pylon mit
Acryl- oder Metallfront.

	Beleuchtet 32000/33000	Unbeleuchtet 32100/33100	Dekupiert 32200/33200
L	✓	✓	✓
XL			
XXL			

Ständerprofile:
lackiert nach RAL



Unterkonstruktion:
Stahlrohr verzinkt

Frontflächen:
Acrylglas
Aluminium
Edelstahl
Designblech

Ausleuchtung:
mit kompensierten Leuchtstofflampen
mit LED
ohne



bis 3 m Höhe



32000

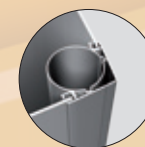

33000



Montage:

Die Statik, Betonanker und Montageschablone sind inklusive.
Zur Erstellung des Fundamentes kann die Lieferung vorab erfolgen.
Pylone werden komplett montiert und anschlussfertig geliefert.
Auf Wunsch montieren unsere Monteure Ihren Pylon vor Ort.

onlay® 35 000

onlay® 36 000

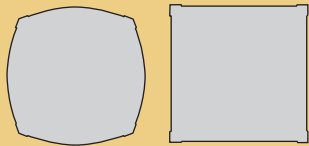

Pylon mit Acryl-
oder Metallfront.

	Beleuchtet 35000/36000	Unbeleuchtet 35100/36100	Dekupiert 35200/36200
L	✓	✓	✓
XL			
XXL			

Ständerprofile:
lackiert nach RAL



Unterkonstruktion:
Stahlrohr verzinkt

Frontflächen:
Acrylglas
Aluminium
Edelstahl
Designblech

Ausleuchtung:
mit kompensierten Leuchtstofflampen
mit LED
ohne



bis 3 m Höhe



35000



36000



Montage:

Die Statik, Betonanker und Montageschablone sind inklusive.
Zur Erstellung des Fundamentes kann die Lieferung vorab erfolgen.
Pylone werden komplett montiert und anschlussfertig geliefert.
Auf Wunsch montieren unsere Monteure Ihren Pylon vor Ort.

onlay® 37 000

onlay® 38 000

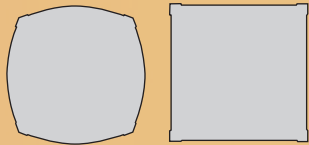

Sockel-Pylon mit
Acryl- oder Metallfront.

	Beleuchtet 37000/38000	Unbeleuchtet 37100/38100	Dekupiert 37200/38200
L	✓	✓	✓
XL			
XXL			

Ständerprofile:
lackiert nach RAL



Unterkonstruktion:
Stahlrohr verzinkt

Frontflächen:
Acrylglas
Aluminium
Edelstahl
Designblech

Ausleuchtung:
mit kompensierten Leuchtstofflampen
mit LED
ohne



bis 3 m Höhe



37000



38000

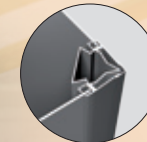

Montage:

Die Statik, Betonanker und Montageschablone sind inklusive.
Zur Erstellung des Fundamentes kann die Lieferung vorab erfolgen.
Pylone werden komplett montiert und anschlussfertig geliefert.
Auf Wunsch montieren unsere Monteure Ihren Pylon vor Ort.

onlay® 40000

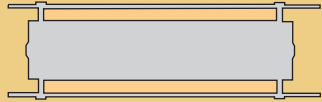

Pylon mit Silikat-
glasscheibe.

	Beleuchtet 40000	Unbeleuchtet 40100	Dekupiert 40200
L	✓	✓	
XL	✓	✓	
XXL			

Ständerprofile:
nicht sichtbar



Unterkonstruktion:
Stahlrohr verzinkt

Korpusflächen:
Aluminium
Edelstahl
Designblech

Werbefläche:
klares Silikatglas

Ausleuchtung:
mit kompensierten Leuchtstofflampen
mit LED
ohne



bis 4 m Höhe



40100 L



40000 L

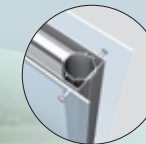

Montage:

Die Statik, Betonanker und Montageschablone sind inklusive.
Zur Erstellung des Fundamentes kann die Lieferung vorab erfolgen.
Pylone werden komplett montiert und anschlussfertig geliefert.
Auf Wunsch montieren unsere Monteure Ihren Pylon vor Ort.

onlay® 41000

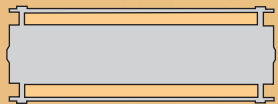

Pylon mit Silikat-glasscheibe.

	Beleuchtet 41000	Unbeleuchtet 41100	Dekupiert 41200
L	✓	✓	
XL	✓	✓	
XXL			

Ständerprofile:
nicht sichtbar



Unterkonstruktion:
Stahlrohr verzinkt

Korpusfläche:
Aluminium
Edelstahl
Designblech

Werbefläche:
klares Silikatglas

Ausleuchtung:
mit kompensierten Leuchtstofflampen
mit LED
ohne



bis 3 m Höhe



41100 L

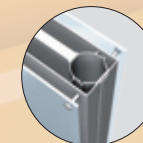

41000 L

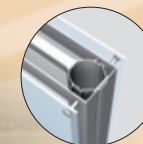

Montage:

Die Statik, Betonanker und Montageschablone sind inklusive.
Zur Erstellung des Fundamentes kann die Lieferung vorab erfolgen.
Pylone werden komplett montiert und anschlussfertig geliefert.
Auf Wunsch montieren unsere Monteure Ihren Pylon vor Ort.

Freelay – Freilandaufsteller

Hervorragend geeignet für den Einsatz im Außenbereich ist dieser Aufsteller. Die Freilandaufsteller sind durch ihr zeitloses Design für viele Anwendungsbereiche einsetzbar. Das 80 mm starke Aluminiumrohr ist komplett verschweißt. Die Schweißnähte sind gespachtelt und geschliffen. Schrauben und Rohrstöße sind nicht zu erkennen.

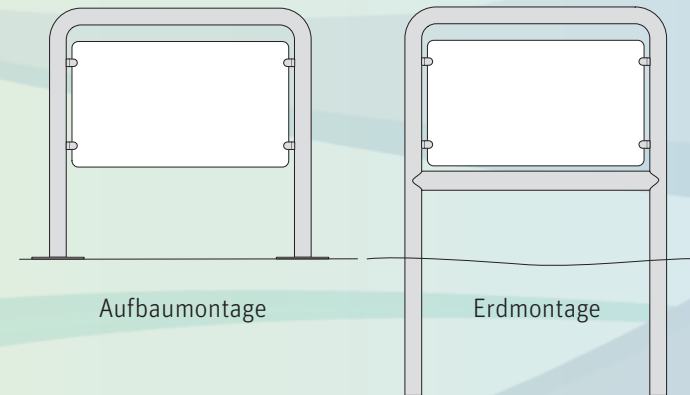

freelay® 4000

Der klassische Freilandaufsteller mit Rundrohrrahmen und Beleuchtung.

Ausführung:

- Komplett verschweißtes 80 mm starkes Aluminiumrohr
- Alurohr-Durchmesser 60, 100 und 120 auf Anfrage möglich
- Schweißnähte gespachtelt und geschliffen
- Schrauben und Rohrstöße sind nicht zu erkennen
- Montage durch Einbetonieren in den Boden oder mit Fußplatten zum Aufschrauben



Beleuchtung:

Alle Varianten mit oder ohne Beleuchtung möglich.

Werbeflächen:

Aus Dibond in Glashalter eingeschraubt, die im RAL-Ton des Aufstellers lackiert sind. Der Einbau weiterer Schilder mit neuen Glashaltern ist vor Ort möglich.



freelay® 1100

freelay® 2100

freelay® 3100

Der klassische Freilandaufsteller mit Rundrohrrahmen - ohne Beleuchtung.

Ausführung:

- Komplett verschweißtes 80 mm starkes Aluminiumrohr
- Alurohr-Durchmesser 60, 100 und 120 auf Anfrage möglich
- Schweißnähte gespachtelt und geschliffen
- Schrauben und Rohrstöße sind nicht zu erkennen
- Montage durch Einbetonieren in den Boden oder mit Fußplatten zum Aufschrauben

Werbeflächen:

Aus Dibond in Glashalter eingeschraubt, die im RAL-Ton des Aufstellers lackiert sind. Einbau weiterer Schilder mit neuen Glashaltern vor Ort möglich.



freelay® 4100

freelay® 5100

freelay® 6100

Der klassische Freilandaufsteller mit Rundrohrrahmen - ohne Beleuchtung.

Ausführung:

- Komplett verschweißtes 80 mm starkes Aluminiumrohr
- Alurohr-Durchmesser 60, 100 und 120 auf Anfrage möglich
- Schweißnähte gespachtelt und geschliffen
- Schrauben und Rohrstöße sind nicht zu erkennen
- Montage durch Einbetonieren in den Boden oder mit Fußplatten zum Aufschrauben

Werbeflächen:

Aus Dibond in Glashalter eingeschraubt, die im RAL-Ton des Aufstellers lackiert sind.
Einbau weiterer Schilder mit neuen Glashaltern vor Ort möglich.



TRANSPARENTE

- Korpus:** hochwertiges, eloxiertes Aluminium
Ausführung als verwindungssteifes Hohlkammerprofil
- Rückwand:** witterungsbeständiges Aluminiumblech
- Hauben:** farb- und formstabiles Acrylglas, exzellente Optik durch auf Gehrung gefräste Hauben
- Beleuchtung:** Leuchtstofflampen mit Kompensation zur optimalen Energienutzung oder LED-Ausleuchtung für höchste Ansprüche an Lebensdauer und Betriebskosten
- Befestigung:** Edelstahlschrauben zur unverwüstlichen Befestigung von Haube oder Scheibe
- Lackierung:** hochwertige Lackierung mit 2-Komponenten-Autolack oder Beschichtung mit Pulver

profil **131 W** mit Haube

profil **132 W** mit Haube

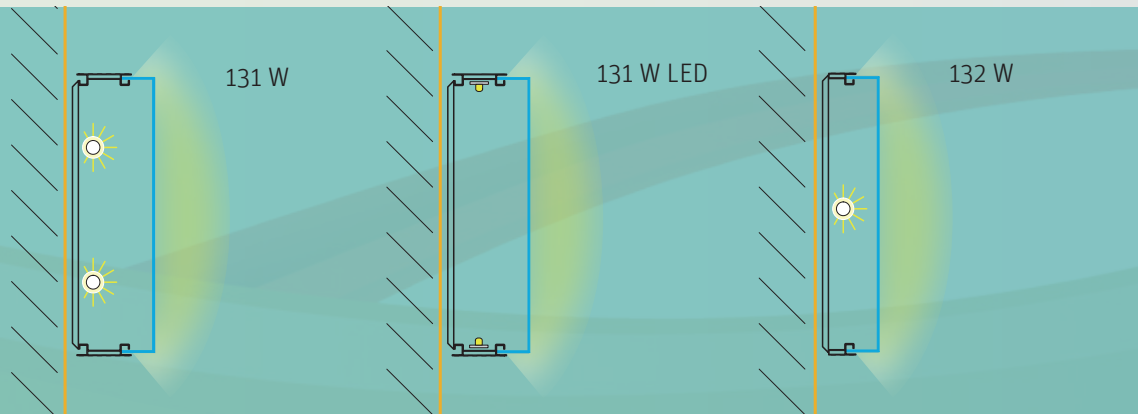

Profil 131 W:
Besonders geeignet für größere
Leuchtkästen von 300 bis
2000 mm Höhe.

Größen:
Höhe 500 -2000 mm
Länge auf Wunsch
Kastentiefe 165 mm
Profiltiefe 115 mm



Profil 132 W:
Besonders flache Variante für
kleinere Anwendungsfälle.
Auch als dekupierte Anlage
lieferbar.

Größen:
Höhe 300 - 450 mm
Länge auf Wunsch
Kastentiefe 105 mm
Profiltiefe 55 mm



profil **131 WG** mit gewölbter Haube

profil **103 WG/104 WG** mit gewölbter Haube

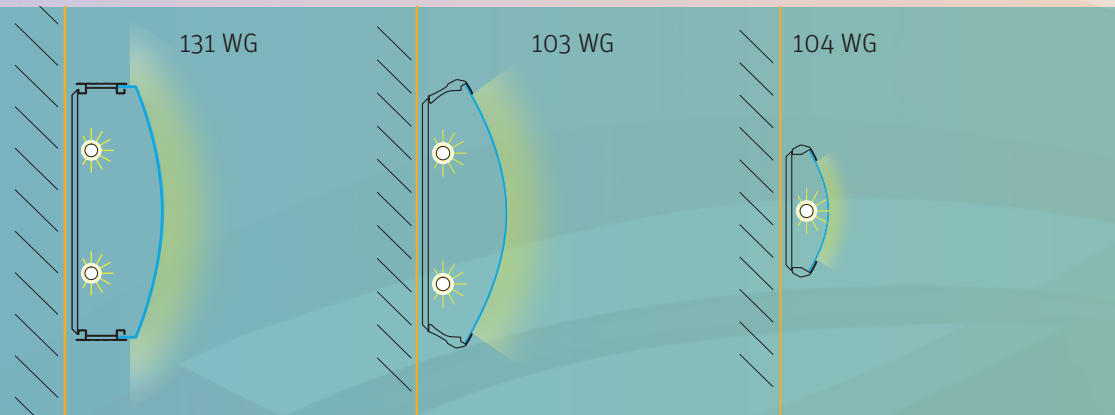

Profil 131 WG

Höhe 500 bis 1000 mm
Länge nach Wunsch

Die Hauben passen in jedes Standardtransparent unserer Bauart. Es besteht somit die Möglichkeit, vorhandene Transparente mit gewölbten Hauben nachzurüsten.



Profil 103 WG/104 WG

Gewölbte Acrylglascheibe eingesetzt in ein eloxiertes Hohlkammerprofil.

Profil 103 WG:
500 - 1000 mm Höhe
Profil 104 WG:
300 - 500 mm Höhe.
Die Länge kann individuell festgelegt werden.



profil 51W mit Scheibe

profil 61W mit Scheibe

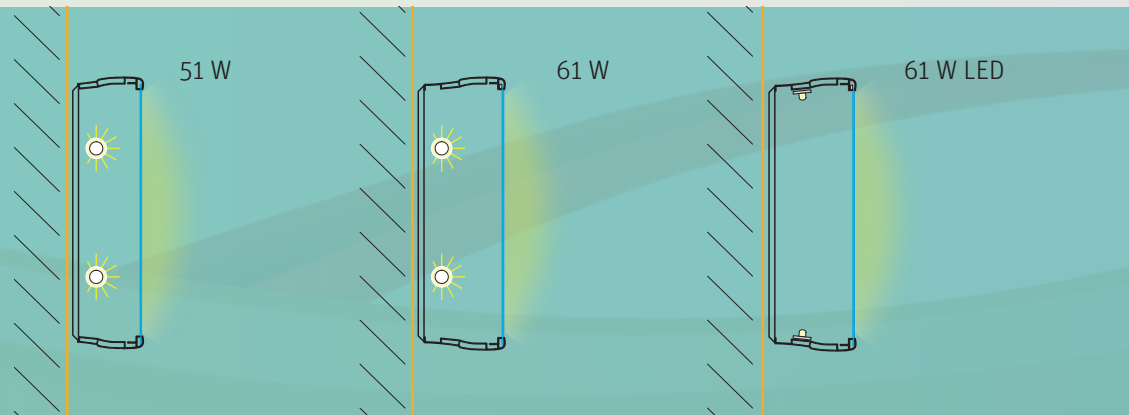

Profil 51 W:
Besonders geeignet für Leuchtkästen von 300 bis 600 mm Höhe.

Größen:
Höhe 300 - 600 mm
Länge auf Wunsch
Kastentiefe 148 mm

eingeschobene Scheibe



Profil 61 W:
Besonders geeignet für Leuchtkästen von 600 bis 2000 mm Höhe.

Größen:
Höhe 600 - 2000 mm
Länge auf Wunsch
Kastentiefe 165 mm

eingehängte Scheibe



Dekupiert

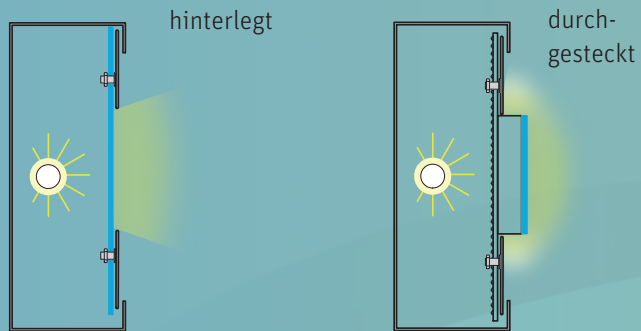

Lieferbar als Wand- oder Ausstecktransparente

Die Frontfläche besteht aus Aluminium.
Aus dieser Aluminiumfläche werden Schriften und Logos ausgefräst.
Sie können in verschiedenen Varianten mit Acrylglas hinterlegt bzw. durchgesteckt werden.
Kastentiefe ab 30 mm.



hinterlegt



durchgesteckt

Dekupiert

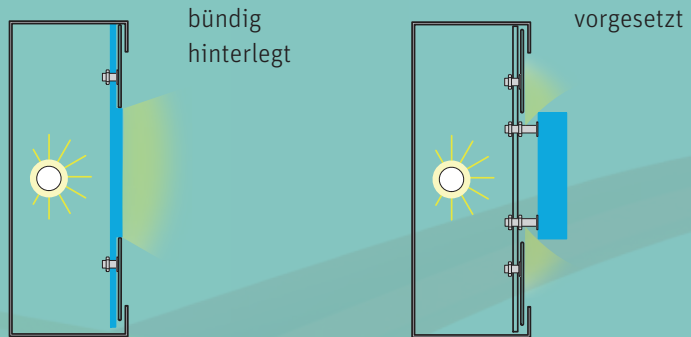

Lieferbar als Wand- oder Ausstecktransparente

Die Frontfläche besteht aus Aluminium.
Aus dieser Aluminiumfläche werden Schriften und Logos ausgefräst.
Sie können in verschiedenen Varianten mit Acrylglas hinterlegt bzw. durchgesteckt werden.
Kastentiefe ab 30 mm.



bündig hinterlegt



vorgesetzt



profil **131A** mit Haube

profil **131AG** mit gewölbter Haube

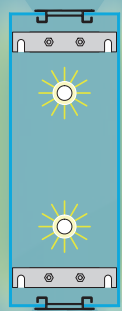

131 A

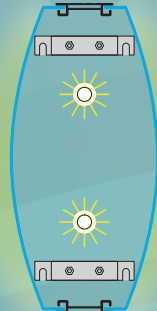

131 AG



Profil 131 AG:

Eine dekorative Alternative zu Standardacrylglasshauben. Der Korpus ist baugleich den Standardtransparenten. Profiltiefe 115 mm



Profil 131 A:

Besonders geeignet für Leuchtkästen von 300 bis ... mm Höhe. Ausladung von 200 bis 1300 mm. Von 1300 bis 2000 mm teilweise nur zum Einbau in Haltekonstruktion. Kastentiefe 220 mm Profiltiefe 115 mm

profil 21A

mit gerader Scheibe

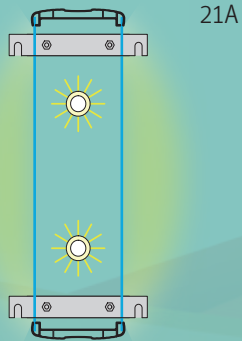

Größen:

Höhe nach Wunsch
Ausladung 200 bis 1300 mm
von 1300 bis ... mm zum Einbau in vorhandene
Konstruktionen
Kastentiefe 183 mm



Diakästen

Wir fertigen verschiedene Ausführungen.

- Dia-Wandtransparente mit gerader Scheibe
- Dia-Wandtransparente mit schräger Scheibe
- Dia-Ausstecktransparente mit gerader Scheibe



Formleuchtkästen

Sonderformen nach Ihren Vorgaben

Formleuchtkästen werden in jeder möglichen Form und Größe von uns gefertigt.
Die Transparente sind als Hauben- und Scheibenkästen lieferbar.



Ausführung:

Jede mögliche Form und Größe wird nach Kundenwunsch gefertigt.
Standardmäßig lackierte Aluminiumzange mit aufgesetzter Acrylglasshaube oder Scheibe.
Rückwand Stuccoblech mit Rechteckrohr verstärkt.

Farben:

HKS-, RAL-Farben oder nach Folienvorlage

Spanntuchtransparente

Lieferbar als Wand- und Ausstecktransparente

Eine neue Qualität für große Lichtwerbeanlagen.
Der Aufbau dieser Transparente ist ähnlich der
Wandtransparente, jedoch wird statt des Acrylglases
ein PVC-Spanntuch direkt in das Unterteil eingespannt.

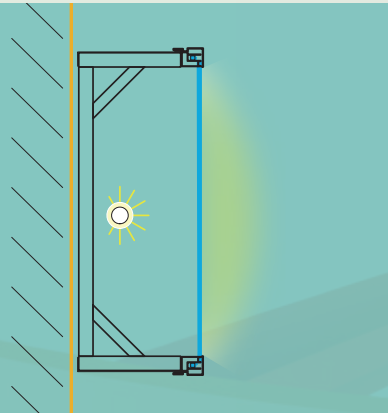

Größen:

Höhe 500 - ... mm
Breite 500 - ... mm
Tiefe 150 - 400 mm

Korpus:

Aluminiumblech natur-eloxiert
Lackierung in RAL-Farbtönen möglich

Front:

Spanntuch weiß, farbig auf Anfrage

Ausleuchtung:

mit Leuchtstofflampen, Neon
oder LED



Sonderformen Oval/Rund

Aussteck- und Wandtransparente

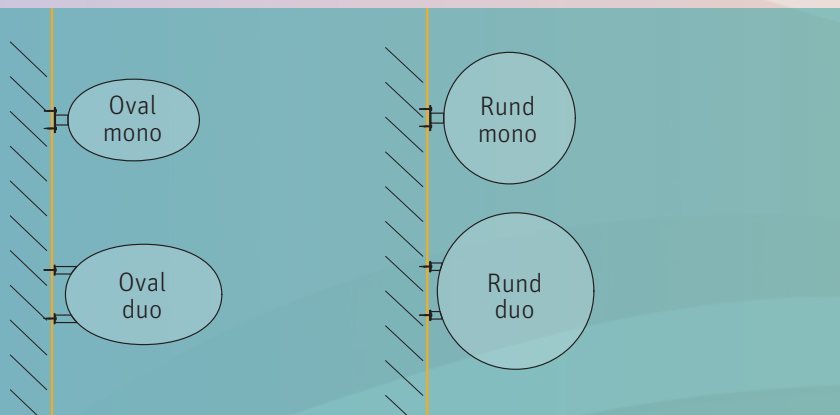

Ausführung:

Einseitig oder beidseitig
Aufgesetzte Acrylglasshaube, Seitenstege stumpf verklebt.
Der Korpus ist ein sehr stabiles Aluminiumhohlkammerprofil, lackiert in RAL 9006.
Bei Wandmontage ist die Rückwand aus Aluminiumblech, mit Rechteckrohr verstärkt.

Beleuchtung:

Ausleuchtung mit Leuchtstofflampen



Standardmaße: Breite x Höhe in mm

Oval mono	650 x 400
	800 x 500
	1050 x 650
Oval duo	650 x 400
	800 x 500
	1050 x 650
	1250 x 800



Standardmaße: Breite x Höhe in mm

Rund mono	650 x 650
	800 x 800
	1050 x 1050
Rund duo	650 x 650
	800 x 800
	1050 x 1050
	1250 x 1250

Sonderformen Dach/Würfel

Aussteck- und Wandtransparente

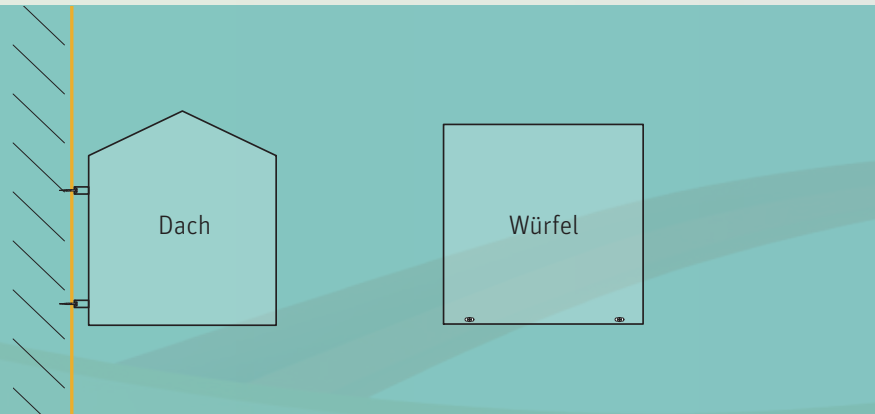

Ausführung:

Aufgesetzte Acrylglasshaube, Seitenstege stumpf verklebt. Der Korpus ist ein sehr stabiles eloxiertes Aluminiumhohlkammerprofil.

Beleuchtung:

Ausleuchtung mit Leuchtstofflampen

Standardmaße:

Breite x Höhe in mm

400 x 400 / 650 x 500 /

800 x 1000 / 1050 x 1200



Ausführung:

Aufgesetzte Acrylglasshaube, auf Gehrung gefräst und exakt kantig verklebt. Die Rückwand besteht aus Aluminiumblech, mit Rechteckrohr verstärkt. Ausleuchtung mit Leuchtstofflampen oder HQL-Leuchten, komplett mit Leuchtmitteln bestückt. Zur Wand- oder Standmontage lieferbar.

Standardgrößen::

Kantenlänge in mm

400 bis 1000



Sonderformen Halbrund/Achteck/Tonne

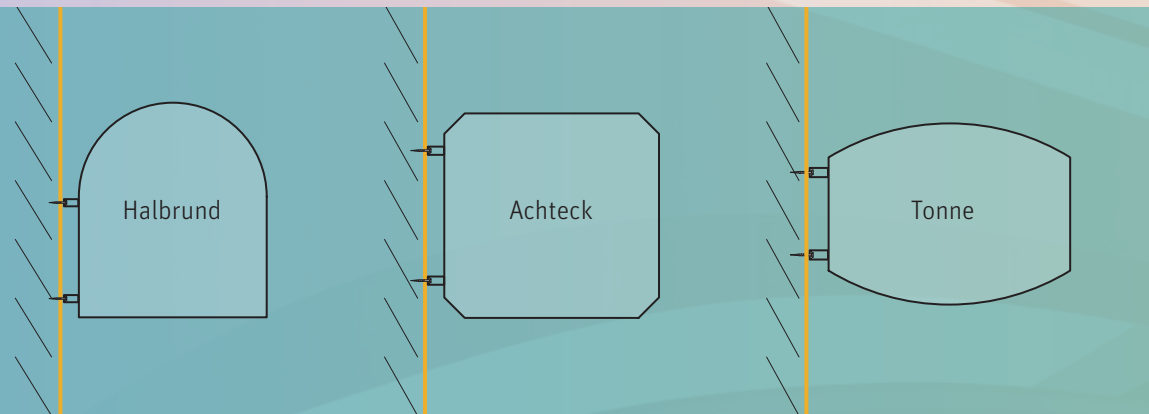

Aussteck- und Wandtransparente

Ausführung:

Aufgesetzte Acrylglasshaube,
Seitenstege stumpf verklebt.
Der Korpus ist ein sehr stabiles
Aluminiumhohlkammerprofil,
lackiert in RAL 9006 oder Sonder-
farben. Die Ausleuchtung erfolgt
durch Leuchtstofflampen.
Lieferung inklusive Wand-
halterung.



Standardgrößen: Breite x Höhe in mm

400 x 400 / 650 x 500 /
800 x 1000 / 1050 x 1200



Standardgrößen: Breite x Höhe in mm

400 x 650 / 400 x 800 / 650 x 800 /
800 x 800 / 1050 x 800 / 1050 x 1000 /
500 x 2000 / 600 x 3000



Standardgrößen: Breite x Höhe in mm

650 x 487 / 800 x 600 / 1050 x 787



Lichtleisten

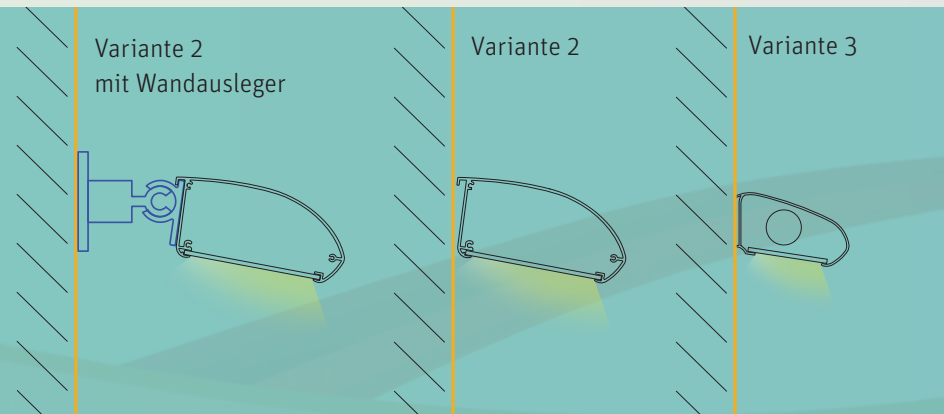

Ausführung:

Montage an Wand oder Werbeschild
bei hohen Schildern auch mit Auslegern

Profil:

RAL-lackiert
eloxiert

Ausleuchtung:

Leuchtstofflampen oder LED

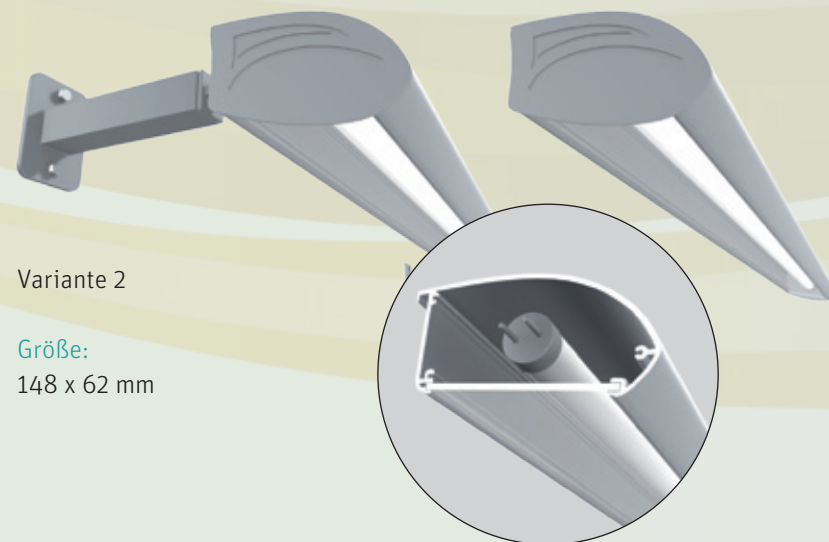

Größe:
148 x 62 mm

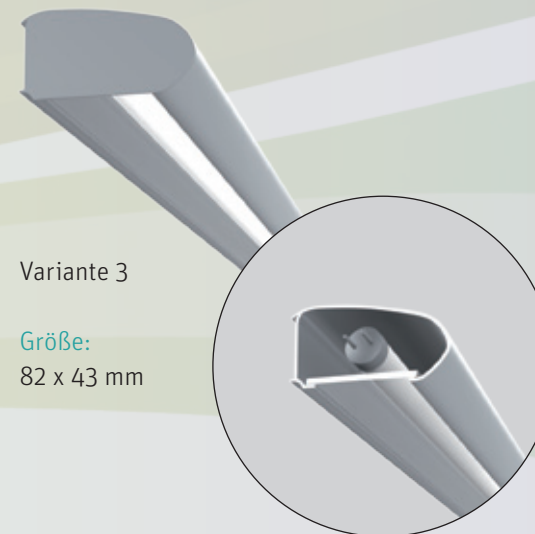

Größe:
82 x 43 mm



LED- UND NEONANLAGEN

Für hochwertige Lichtwerbeanlagen entwerfen, fertigen und montieren wir Ihnen Schriftzüge aus Einzelbuchstaben in individueller Gestaltung. Der Schriftzug kann mit Signets und Firmenzeichen in gestalterischer Einheit kombiniert werden.

Es können alle bekannten Schriften gewählt werden, bis hin zu individueller Schriftgestaltung. Die Buchstaben werden in allen von Ihnen gewünschten und technisch möglichen Schrifthöhen gefertigt.

Eine Anpassung an vorhandene Fassadenstrukturen ist sowohl gestalterisch als auch technisch möglich. Der Buchstabenkörper besteht je nach Ausführung aus Aluminium oder Vollacryl und ist nach RAL lackiert. Der Spiegel oder die Haube wird aus hochwertigem, gegossenem Acrylglas in passender Farbe gefertigt. Die Ausleuchtung erfolgt mit LED-Technik. Diese zeichnet sich durch eine hohe Lebensdauer und sehr niedrigen Energieverbrauch aus. Auch die Verwendung von Neonsystemen ist möglich. Die Leuchtfarben der Neonsysteme sind im Gegensatz zur LED sehr vielfältig.

Neondisplay



Als Grundkörper dient eine Acrylscheibe oder ein Acrylglastasten.
Neondisplays bestechen durch ihre sehr hohe Werbewirksamkeit
und sind aus weiter Entfernung zu erkennen.
Besonders zur Gestaltung von Schaufenstern geeignet.



Buchstabenanlage Profil 01

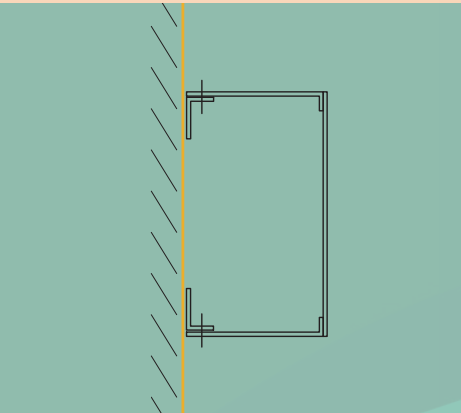

Halbreliefbuchstaben beleuchtet oder unbeleuchtet

Die Tagwirkung wird beeinflusst von der Schriftart, der Buchstabengröße sowie der farblichen Gestaltung der Buchstaben.

Die Nachwirkung ist jedoch sehr von der Umfeldbeleuchtung abhängig.



PROFIL 01

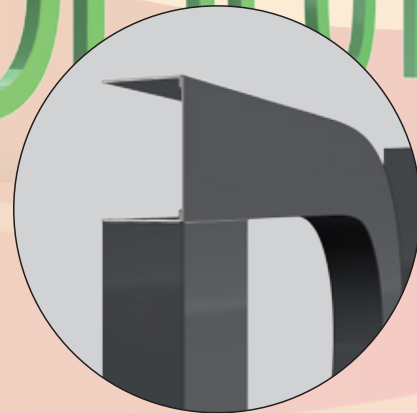

Buchstabenanlage Profil I

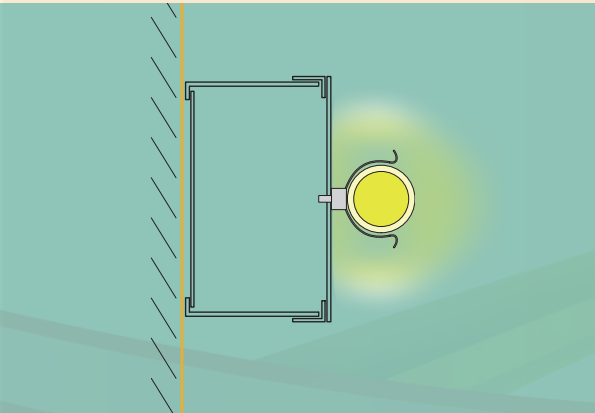

Vollreliefbuchstaben mit/ohne Beleuchtung

Befestigung an der Wand erfolgt mit einem Unterteil.

Die Tagwirkung wird beeinflusst von der Schriftart, der Buchstabengröße sowie der farblichen Gestaltung der Buchstaben.

Wird das Profil mit einer Neonröhre belegt, sind dafür besonders schmale und einfache Schriften geeignet.

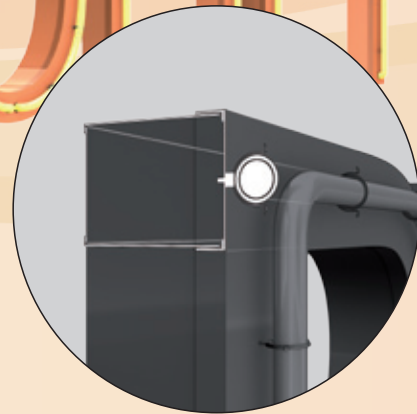

Buchstabenanlage Profil 2

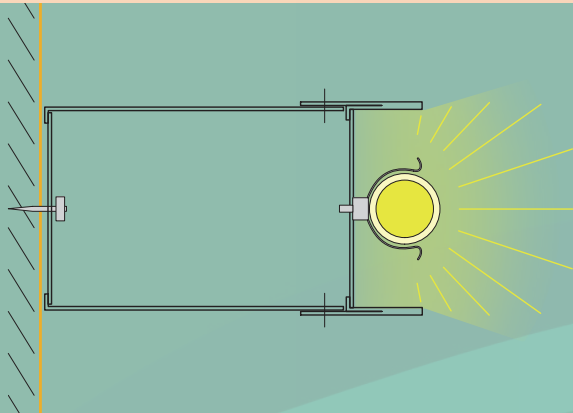

Vollreliefbuchstaben mit Blendkante zur konturgenauen Ausleuchtung von Schriften und Logos

Die Werbeanlage erstrahlt sehr hell und es wird eine weit sichtbare Werbewirkung erzielt.

Das Profil ist vor allem für Großanlagen geeignet.



PROFIL 2

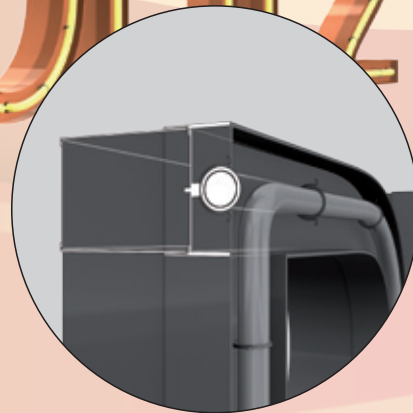

Buchstabenanlage Profil 3

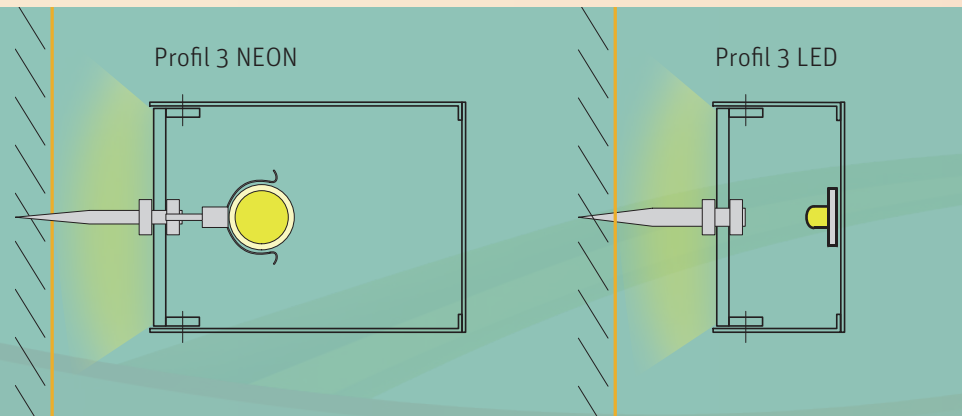

Vollreliefbuchstaben mit indirekter Beleuchtung

Der Lichtaustritt erfolgt nur nach hinten. In der Nacht erscheint die Schrift dunkel auf hellem, indirekt beleuchtetem Umfeld.

Die Lichtwirkung ist vornehm zurückhaltend, ohne Aufdringlichkeit.



PROFIL 3

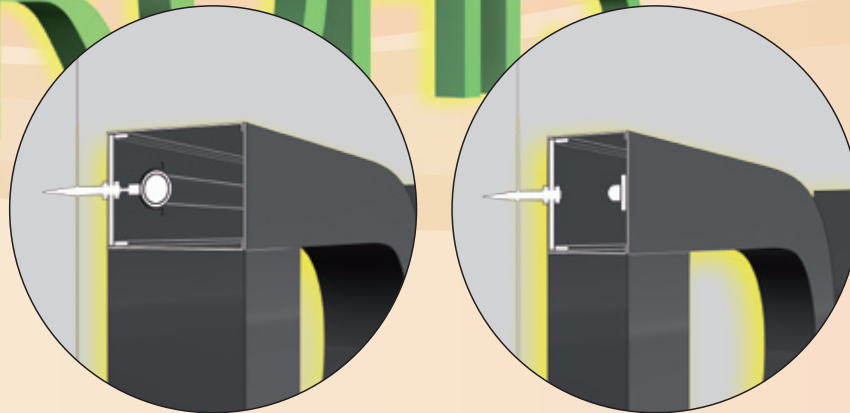

Buchstabenanlage Profil 4

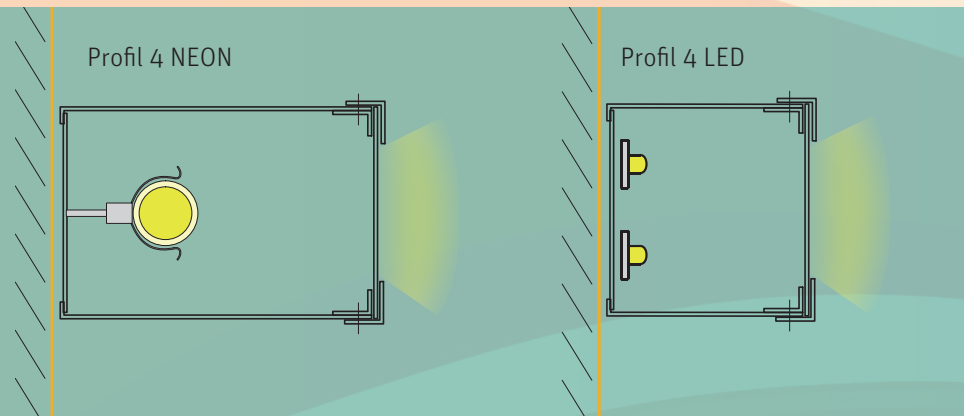

Vollreliefbuchstaben mit direkter Beleuchtung
Verwendung ab ca. 800 mm Buchstabengröße

Die Metallwinkel, die zur Fixierung des Acrylspiegels eingesetzt werden, bieten eine hohe Stabilität. Diese stabile Ausführung ist nur bei großen Buchstaben erforderlich.

PROFIL 4



Buchstabenanlage Profil 5

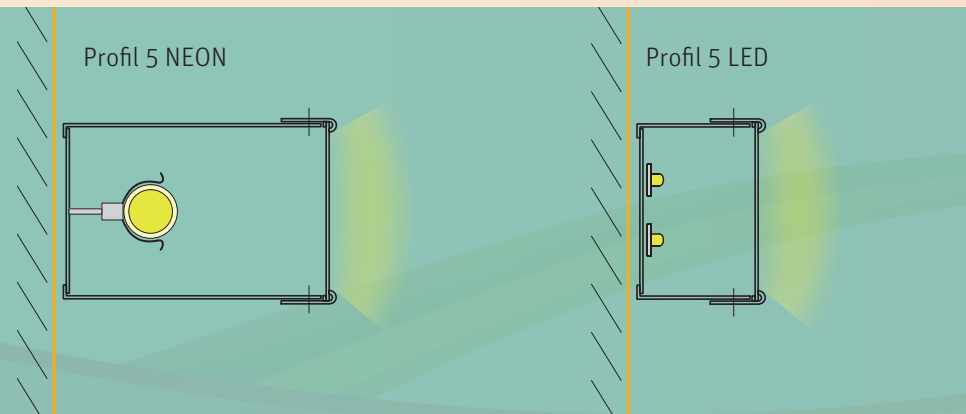

Vollreliefbuchstaben mit direkter Beleuchtung

Buchstaben in Profil 5 werden bis zu einer Buchstabengröße von ca. 100 cm hergestellt. Für größere Schriften und Symbole sollte Profil 4 bevorzugt werden.



PROFIL 5

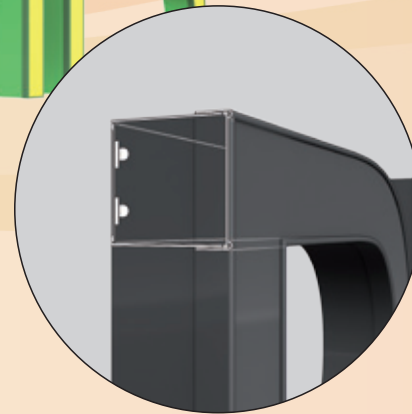
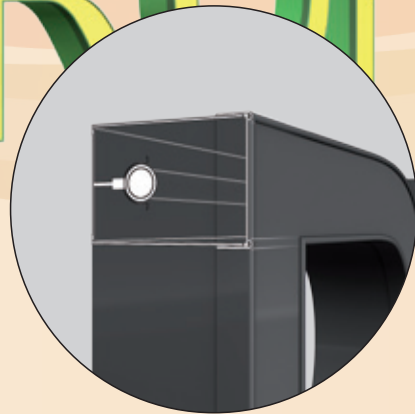

Buchstabenanlage Profil 13

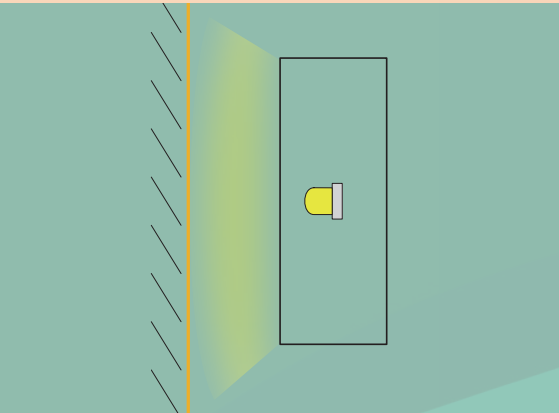

Vollreliefbuchstaben mit indirekter Beleuchtung
Verwendung ab ca. 100 mm Buchstabengröße

Buchstabe wird aus Vollacryl gefertigt.
Die Beleuchtung strahlt indirekt auf die Wand.
Der Buchstabenkörper ist nach RAL lackiert.
Die Ausleuchtung erfolgt mit LED.
Buchstabentiefe 15-30 mm



PROFIL 13

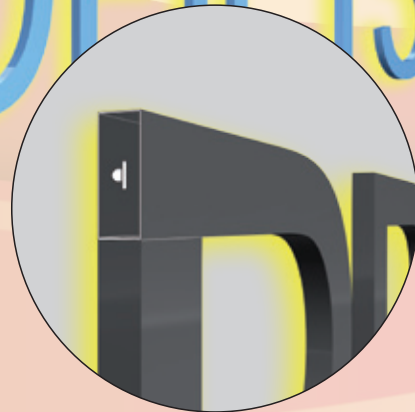

Buchstabenanlage Profil 15

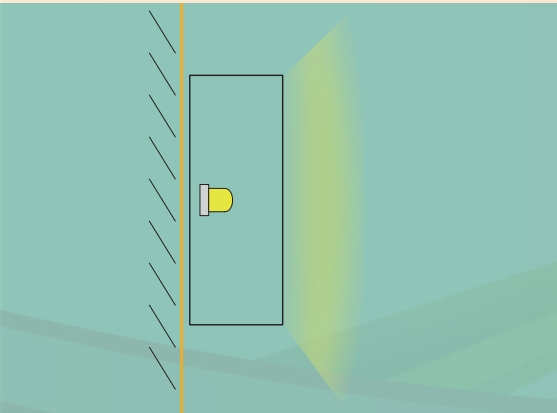

Vollacrylbuchstaben mit direkter Beleuchtung
Verwendung ab ca. 100 mm Buchstabengröße

Buchstabe wird aus Vollacryl gefertigt.
Die Beleuchtung strahlt direkt nach vorne.
Die Front besteht aus farbigem Acrylglas.
Der Buchstabenkörper ist nach RAL lackiert.
Die Ausleuchtung erfolgt mit LED.
Buchstabentiefe 33 mm



PROFIL 15

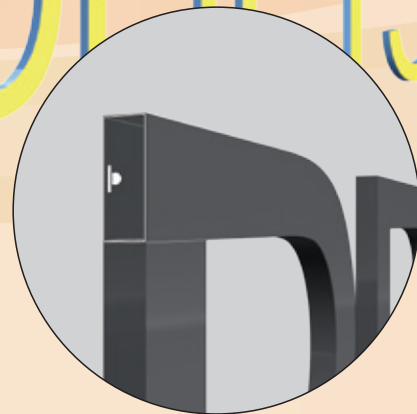

AUSLEGER

The background is a solid purple color with several overlapping, wavy, horizontal bands of varying shades of purple and magenta, creating a sense of depth and movement.

Kunstschmiedeausleger Classic

Mit den Classic-Auslegern möchten wir Ihnen etwas Gemütlichkeit, Bodenständigkeit oder Urigkeit in die heutige moderne Zeit zurückbringen.

Das beste Beispiel dafür sind Gaststätten, Restaurants und Weinlokale. Alle vier Classic-Ausleger sind RAL-lackiert oder in verzinkter Ausführung lieferbar.

Die Werbeflächen bestehen aus 3 mm starkem Dibond und können nach Ihren Vorstellungen in Form und Material verändert werden.

Die Beleuchtung mit Halogenstrahlern ist optional lieferbar.

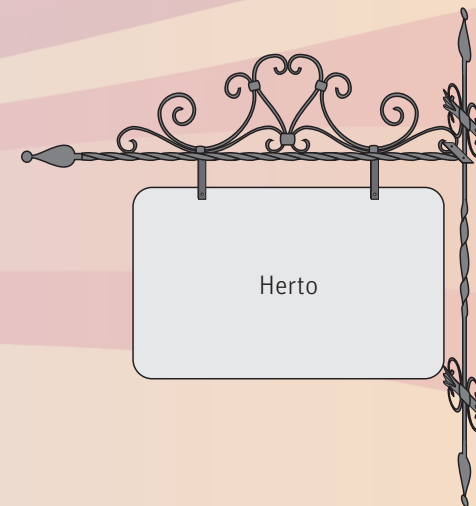
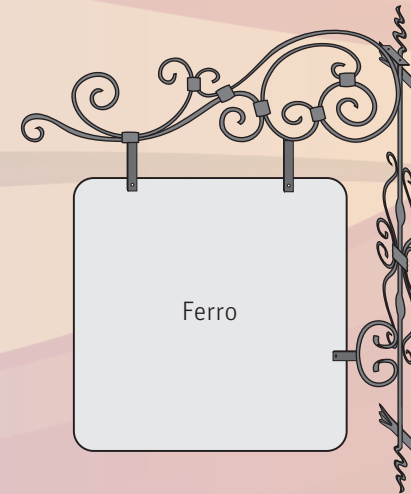
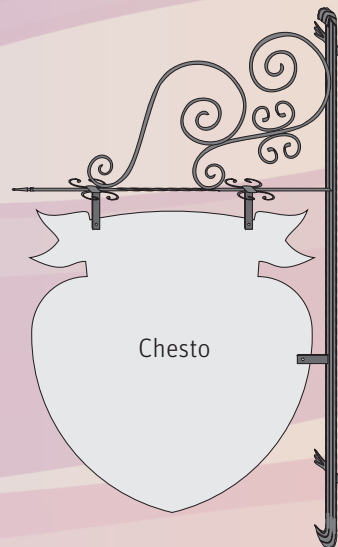
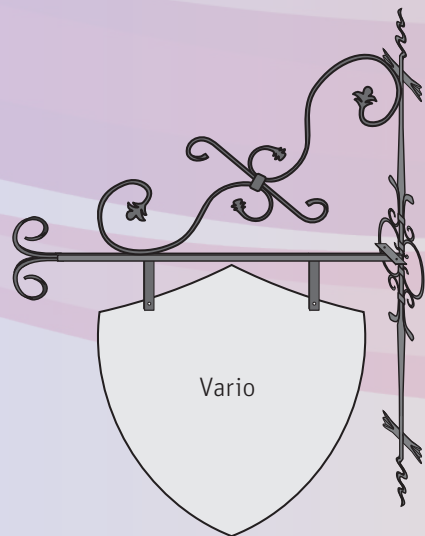

Größen:	Gesamt (BxH)	Schild (BxH)
Vario	820 x 1240 mm	650 x 659 mm
Ferro	770 x 1200 mm	550 x 550 mm
Herto	970 x 1070 mm	650 x 400 mm
Chesto	870 x 1450 mm	665 x 707 mm



Kunstschmiedeausleger Modern

Oder mögen Sie es doch lieber etwas moderner? Dann sind unsere drei Modern-Ausleger genau das Richtige für Sie. Alle Ausleger sind verzinkt oder RAL-lackiert lieferbar. Die Werbeflächen bestehen aus 3 mm starkem Dibond und können nach Ihren Vorstellungen in Form und Material verändert werden. Die Beleuchtung mit Halogenstrahlern ist optional lieferbar.

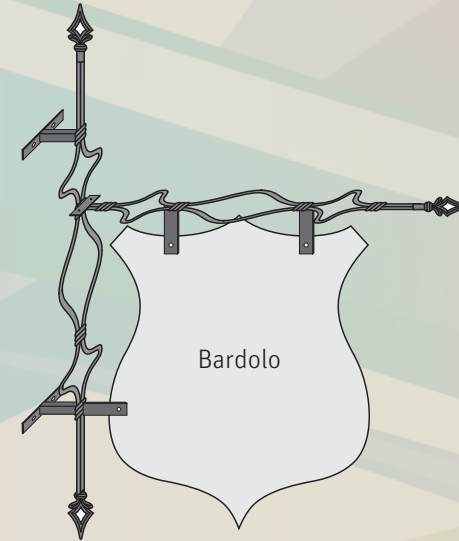
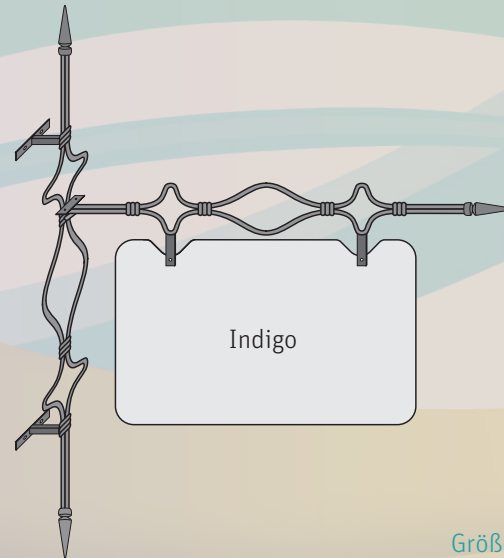
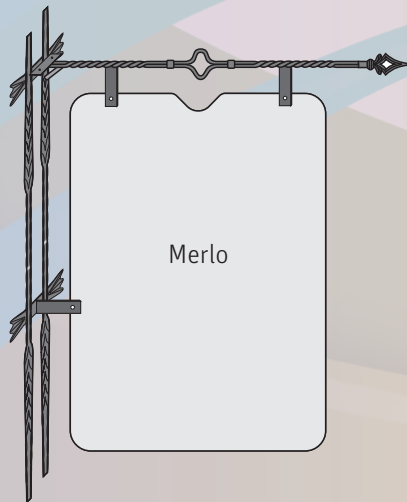

Größen:	Gesamt (BxH)	Schild (BxH)
Indigo	910 x 1040 mm	650 x 400 mm
Merlo	730 x 900 mm	500 x 700 mm
Bardolo	860 x 1160 mm	560 x 674 mm

Schildausleger Vario

Die Schildausleger Vario sind für Schilder und Ausstecktransparente geeignet. Das 50 bis 60 mm starke Aluminiumrohr ist gebogen oder komplett verschweißt. Die Zierelemente sind aus PVC oder Stahl gefertigt und lackiert. Die Lackierung erfolgt nach RAL.

Größen:	Gesamt Breite x Höhe	Schild Breite x Höhe	Rohrdurch- messer
Parallel 1	1300 x 875 mm	650 x 800 mm	50 mm
Achteck 1	855 x 1100 mm	650 x 800 mm	50 mm
Achteck 2	1005 x 1100 mm	800 x 800 mm	50 mm
Achteck 3	1025 x 1455 mm	800 x 1050 mm	60 mm
Achteck 4	1225 x 1455 mm	1000 x 1050 mm	60 mm
Rund gerade 1	840 x 780 mm	650 x 650 mm	50 mm
Rund gerade 2	840 x 940 mm	800 x 800 mm	60 mm
Oval gerade 1	840 x 780 mm	650 x 400 mm	50 mm
Oval gerade 2	840 x 940 mm	800 x 500 mm	60 mm

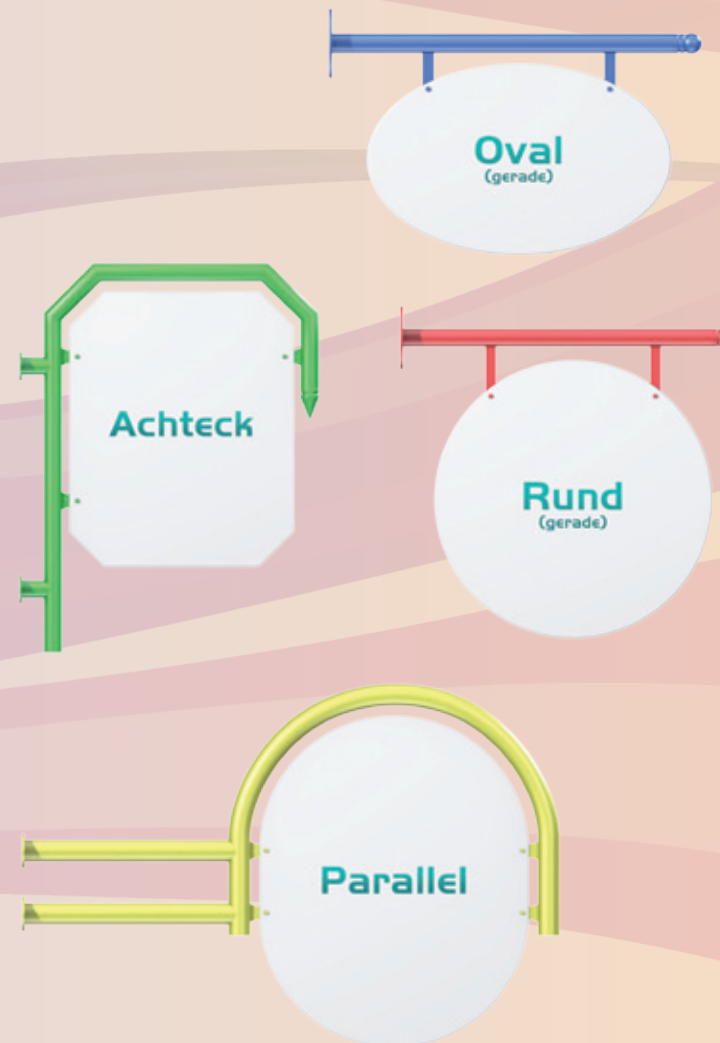

Schildausleger Vario

Die Schildausleger Vario sind für Schilder und Ausstecktransparente geeignet. Das 50 bis 60 mm starke Aluminiumrohr ist gebogen oder komplett verschweißt. Die Zierelemente sind aus PVC oder Stahl gefertigt und lackiert. Die Lackierung erfolgt nach RAL.

Größen:	Gesamt Breite x Höhe	Schild Breite x Höhe	Rohrdurch- messer
Halbrund 1	858 x 1100 mm	650 x 800 mm	50 mm
Halbrund 2	1027 x 1358 mm	800 x 1000 mm	60 mm
Halbrund 3	1287 x 1608 mm	1050 x 1200 mm	60 mm
Oval 1	857 x 750 mm	650 x 400 mm	50 mm
Oval 2	1007 x 848 mm	800 x 500 mm	50 mm
Oval 3	1278 x 984 mm	1050 x 650 mm	60 mm
Oval 4	1478 x 1210 mm	1250 x 800 mm	60 mm
Rund 1	857 x 857 mm	650 x 650 mm	50 mm
Rund 2	1027 x 1107 mm	800 x 800 mm	50 mm
Rund 3	1278 x 1408 mm	1050 x 1050 mm	60 mm
Dach 1	858 x 1100 mm	650 x 800 mm	50 mm
Dach 2	1027 x 1358 mm	800 x 1000 mm	60 mm
Dach 3	1278 x 1608 mm	1050 x 1200 mm	60 mm



Schildausleger Vario

Alle Ausleger sind RAL-lackiert lieferbar.

Die Werbeflächen bestehen aus 3 mm starkem Dibond und können nach Ihren Vorstellungen in Form und Material verändert werden.

Die Beleuchtung mit Halogenstrahlern ist optional lieferbar.

Größen:	Gesamt Breite x Höhe	Schild Breite x Höhe	Rohrdurch- messer
Quadro 1	758 x 465 mm	650 x 350 mm	40 x 40 mm
Quadro 2	758 x 480 mm	650 x 350 mm	40 x 40 mm
Rondo 1	860 x 410 mm	700 x 320 mm	40 mm
Rondo 2	860 x 802 mm	700 x 581 mm	40 mm
Rondo 4	860 x 1063 mm	700 x 581/320 mm	40 mm

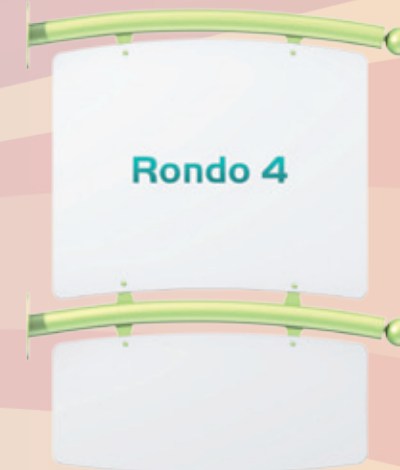

BUCHSTABEN

Buchstaben

Acrylexx

Acrylglas 8 mm stark, in 27 verschiedenen RAL-Farben für das Fräsen oder Lasern von Logos und Buchstaben, in matter oder hochglänzender Oberfläche.

Hier Ihre Vorteile:

- jahrelange Brillanz und Farbechtheit
- keine porösen Schnittkanten
- keine Aufnahme von Schmutz und Feuchtigkeit
- höhere Stabilität - auch bei großen Buchstaben
- Plattengröße 3000 x 2000 mm

Befestigungstechnik und 1:1 Zeichnung sind optional lieferbar.

Acryl
gelasert



Acryl
gefräst



RAL-Farben sind nicht farbecht



Buchstaben

Buchstaben können aus Edelstahl und Aluminium in Edelstahloptik hergestellt werden.

Die Oberfläche ist geschliffen.

Edelstahlbuchstaben gibt es auch mit hochglanzpolierter Oberfläche.

Befestigungstechnik und 1:1 Zeichnung sind optional lieferbar.

Stahl
poliert

Stahl
geschliffen

Buchstaben

Material:

Acryl oder PVC

Lackierung:

Hohe Brillanz durch Grundierung und Lackierung mit einem hochwertigen 2-Komponenten-Autolack.

Alle HKS- oder RAL-Farben sind möglich.

Nach Ihrer Folienvorlage wird auch ein- oder mehrfarbig lackiert.

Befestigungstechnik und 1:1 Zeichnung sind optional lieferbar.

lackiert
10mm

lackiert
19mm

lackiert
30mm



Lichtfluter

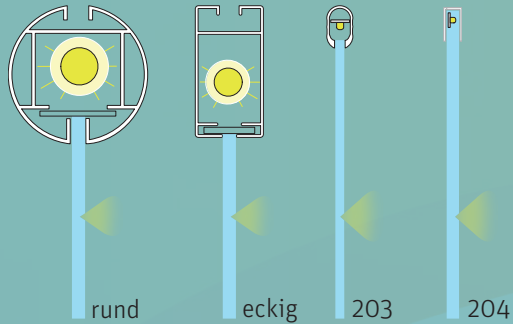

Eine sehr effektvolle Lichtwerbung kann mit Lichtflutern erreicht werden. Hier erstrahlen eingravierte Buchstaben, Schriften, Sinnbilder u. a. figürliche Darstellungen auf Acrylglascheiben. Dieser Effekt entsteht dadurch, dass die Lichtquelle selbst nicht sichtbar ist. Die Werbewirkung zielt auf den Nahbereich und ist von einer zurückhaltenden eleganten Ausstrahlung.

Die Einsatzmöglichkeiten sind vorwiegend im Schaufensterbereich, in Eingangs-, Empfangs- und Schalterhallen, also im Innenbereich empfehlenswert. Die Ausleuchtung mit LED ermöglicht den Bau von extrem kleinen Lichtflutern.



Profil rund:
Profilgröße \varnothing 80 mm

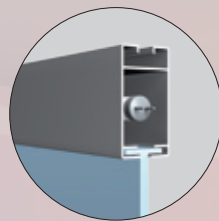

Profil eckig:
Profilgröße 76 x 40 mm

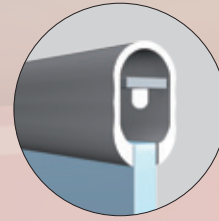

Profil 203:
Profilgröße 30 x 15 mm

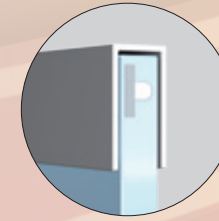

Profil 204:
Profilgröße 30 x 15 mm

Acrylschilder

Acrylglas ist ein qualitativ hochwertiger Kunststoff, der überall dort zum Einsatz kommt, wo es auf ein modernes Äußeres ankommt.

Wir stellen mit CNC-gesteuerten Maschinen Produkte für die verschiedensten Bereiche im Innen- und Außeneinsatz her.

Besonders konzentrieren wir uns hier auf Sonderanfertigungen nach den Wünschen unserer Kunden.

Diese werden von uns graviert oder folienbeschriftet und sind in jeder erdenklichen Ausführung lieferbar.

Klarer, weißer oder farbiger Hintergrund mit ein- oder mehrfarbigen Schriften und Logos. Facettierte und/oder polierte Kanten, eckig, oval oder in jeder anderen gewünschten Form.

Acrylglaschilder sind hochaktuell und vermitteln einen repräsentativen Eindruck.



Acrylschilder

beleuchtet

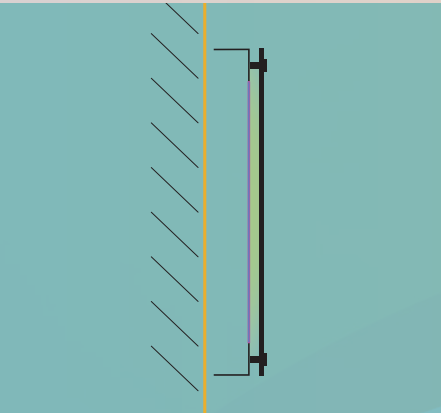

Unterkonstruktion aus abgekantetem Aluminiumblech in Edelstahloptik.

Die Frontflächen der Schilder sind dekupiert und hinterleuchtet.

Die Acrylschilder sind in Form und Anzahl frei wählbar.

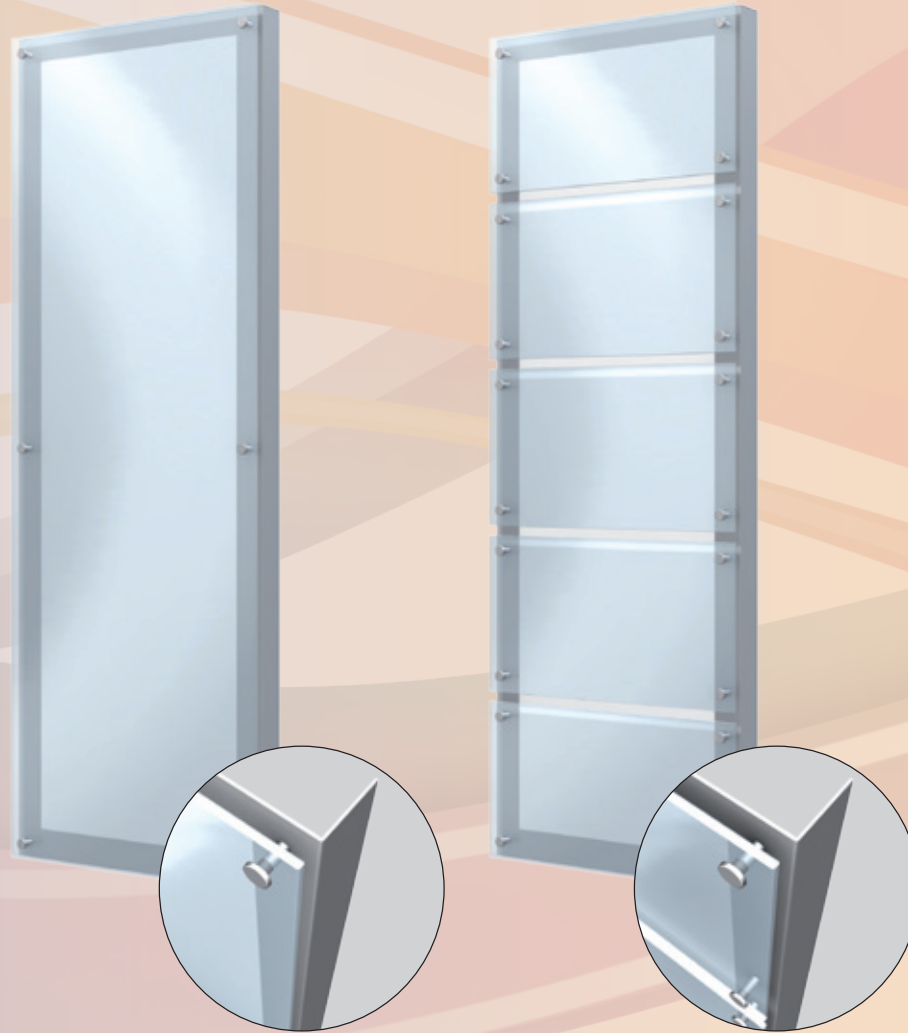

freelay® inox

Freilandaufsteller mit Rundrohrrahmen aus Edelstahl

Ständerprofile:

42 mm starkes Edelstahlrohr mit Edelstahlformstücken

Werbeflächen:

aus weißem 3 mm Dibond
mit Glashaltern in Edelstahlloptik befestigt

Beleuchtung:

ohne

Montage:

Erfolgt durch Einbetonieren in den Boden,
optional mit Fußplatten zum Aufschrauben.
Die Aufsteller werden komplett montiert
und anschlussfertig geliefert.
Auf Wunsch montieren unsere Monteure
Ihren Aufsteller vor Ort.



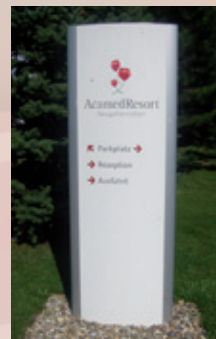

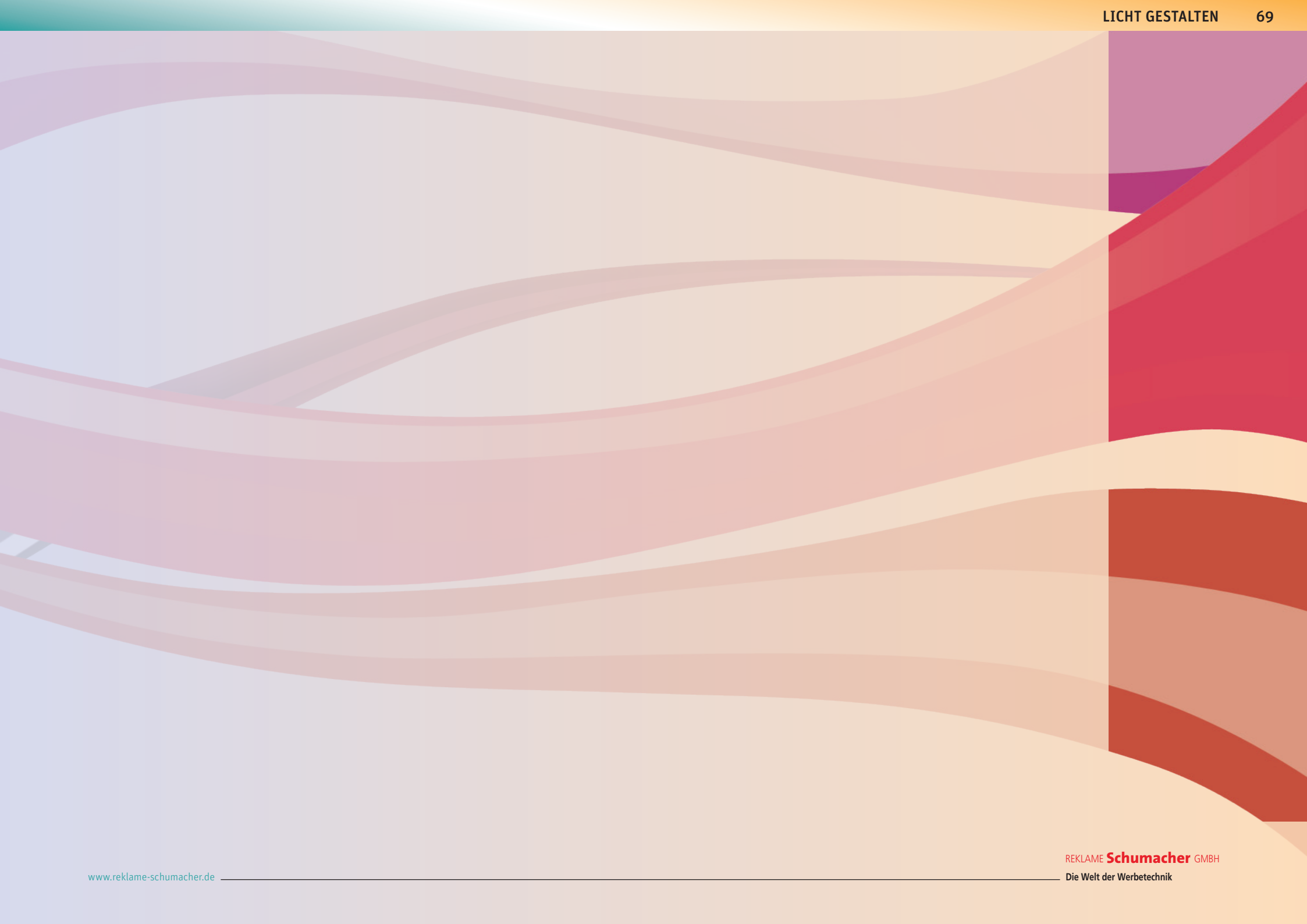

REKLAME **Schumacher** GMBH

Die Welt der Werbetechnik

Reklame Schumacher GmbH
Arndtstraße 8
52249 Eschweiler

Tel: 02403-26479
Fax: 02403-36940

E-Mail: info@reklame-schumacher.de
Internet: www.reklame-schumacher.de

Für Druckfehler keine Haftung. Technische Änderungen und Weiterentwicklungen vorbehalten.
Gesamtgestaltung: Plattform Werbeagentur GmbH | www.plattformwerbung.de